

I. DISASSEMBLY / DEMONTAŻ

PRESS THE LATCH /
NACIŚNIJ ZATRZASK

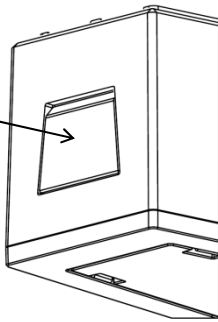

PRESS /
NACIŚNIJ

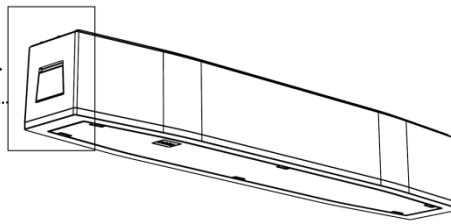

PRESS /
NACIŚNIJ

II. MAKING A HOLE FOR A CABLE ENTRY / WYCINANIE OTWORU POD PRZEPUST KABLOWY

CUT THE HOLE /
WYTNIJ OTWÓR

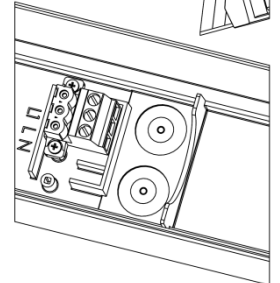

III. FIXING THE UPPER FIXINGS / MONTAŻ MOCOWAŃ GÓRNYCH

max. $\varnothing 4.5$ / M6

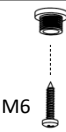

max. 2m



IV. FIXING TO THE WIRES / MOCOWANIE DO LINEK

FIX USING SCREWS
AND NUTS /
ZAMOCUJ ZA
POMOCA ŚRUB
I NAKRĘTEK

max. $\varnothing 4.5$ / M6



max. 2m



V. CHOOSING RIGHT LENGTH / USTALANIE ODPOWIEDNIEJ DŁUGOŚCI

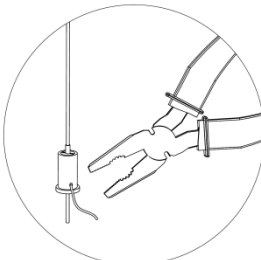

SET DESIRED WIRES' LENGTH
AND CUT EXCESS OF THE WIRE /
USTAL POTRZEBNĄ DŁUGOŚĆ
LINEK I OBEJNIJ ICH NADMIAR

M4



VIII. CONNECTING THE LUMINAIRE WITH THE BASE / POŁĄCZENIE OPRAWY Z PODSTAWĄ

1. CONNECT TWO
PARTS OF THE
POWER TERMINAL
BLOCK /
POŁĄCZ OBIE CZĘŚCI
ZŁĄCZKI
ZASILAJĄCEJ

2. MOVE THE BODY UP UNTIL
IT CLICKS IN THE BASE /
WCIŚNIJ KORPUS OBUĐOWY
AŻ SIĘ ZATRZAŚNIE

VI. PASSING A POWER CABLE / WPROWADZANIE PRZEWODÓW

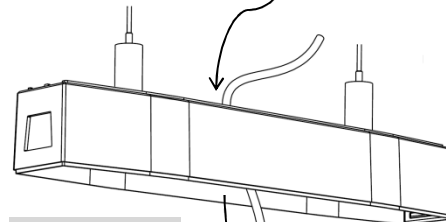

CONDUCT THE CABLE
THROUGH THE HOLE /
WPROWADŹ KABEL
PRZEZ PRZEPUST

VII. CONNECTING THE POWER WIRES / OKABLOWYWANIE ZŁĄCZKI ZASILAJĄCEJ

CONNECT THE L, L1 AND N WIRES /
PRZYŁĄCZ PRZEWODY L, L1 I N

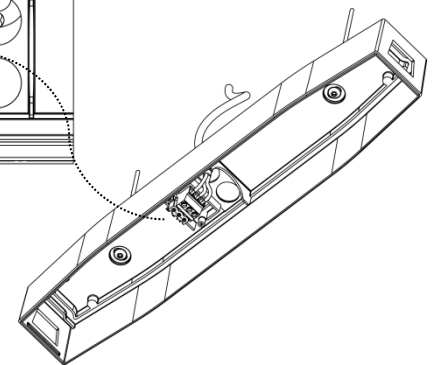
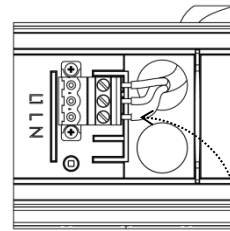

IX. AFTER INSTALLATION / WYGLĄD PO INSTALACJI

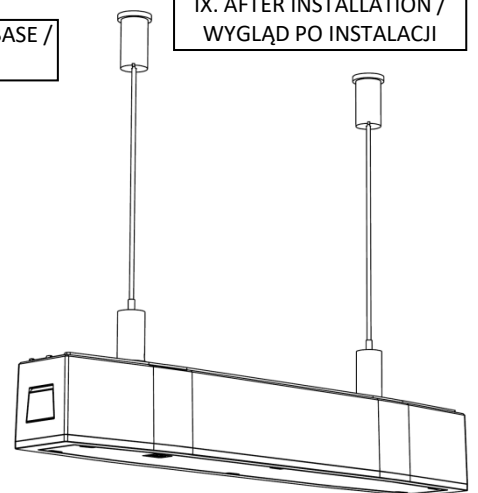

intelight

**SUSPENSION SET FOR SUPREMA
ZESTAW ZWIESZANY DO SUPREMA**

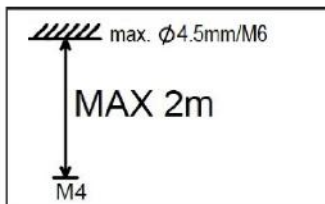

KTM: 94492



www.intelight.pl
Made in Poland
Data prod.:

