

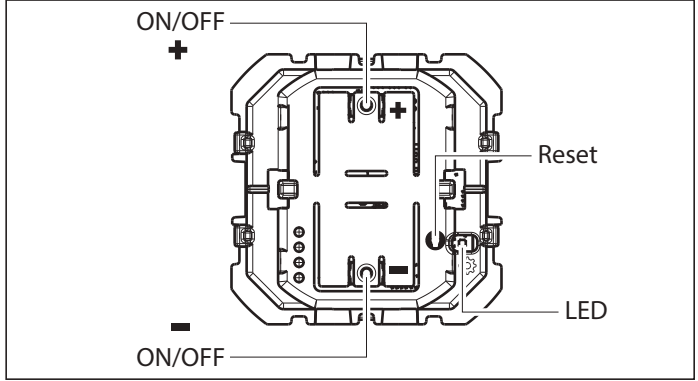

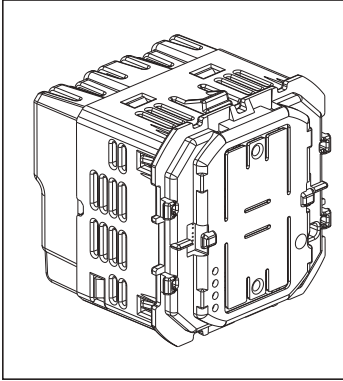









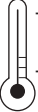







0 488 71A - 3 966 20A/35A - 3 971 27A - 3 976 27A
 3 983 12A/13A/14A - 6 651 14A - 6 652 14A - 6 653 14A - 6 654 14A
 6 657 14A - 6 658 14A - 7 211 78A - 7 212 78A - 7 213 78A - 7 214 78A
 7 520 62A - 7 521 62A - 7 522 62A - 7 523 62A - 7 524 62A - 7 525 62A
 7 526 62A - 7 527 62A - 7 528 62A - 7 529 62A - 7 563 82A - 7 650 41
 7 700 74A - 8 631 53A - 8 633 53A - 8 634 53A - 8 635 53A - 8 640 18A -
 3 983 12B/13B/14B - 8 631 53B - 8 633 53B - 8 634 53B - 8 635 53B -
 8 640 18B



		  			
 <p>+35°C +5°C</p> <p>50/60 Hz</p>	 <p>1 x 2,5 mm²</p>		<p>LED dimmable</p>   <p>Max 10 pcs</p>	 <p>+</p> 	 <p>+</p>  
					
230 V~	Max.	125 W	125 VA	125 VA	125 VA
	Min.	3 W	3 VA	3 VA	5 VA
110 V~	Max.	75 W	75 VA	75 VA	75 VA
	Min.	3 W	3 VA	3 VA	5 VA
					 <p>→</p>  <p>L</p> 

LE14421AA/4

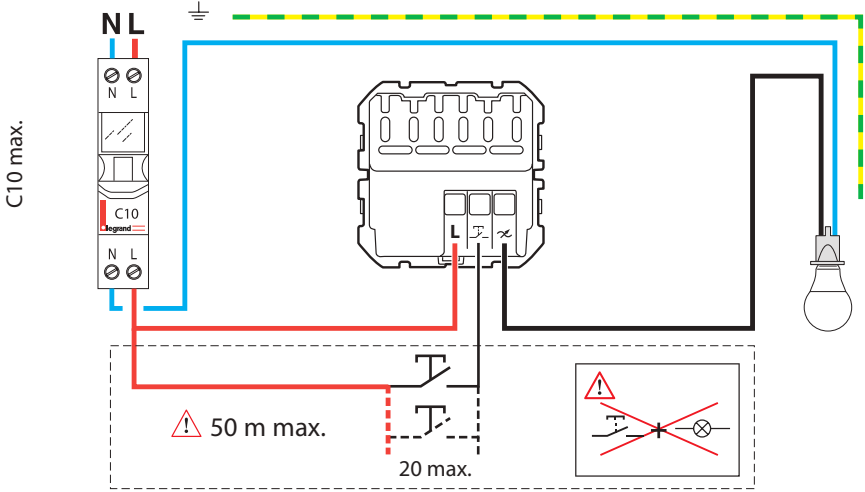
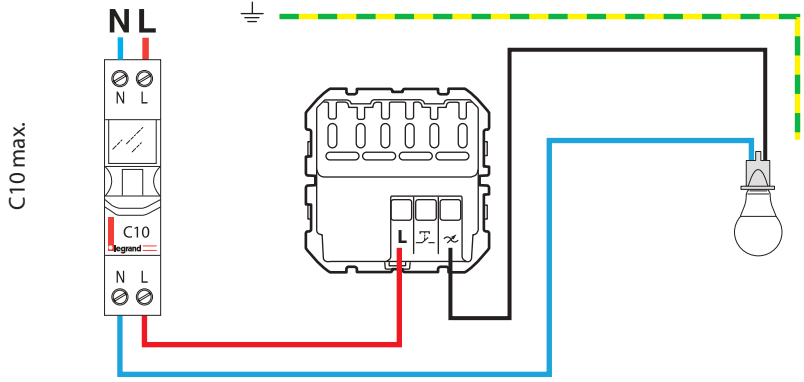

(FR) Réglages: **Eclairage Mini/Max - Mode Lumineux / Témoin - Mémoire dernier niveau éclairage - Charge capacitive ou inductive** (UK) Settings: **Max. & min. brightness - Indicator/Locator function - MEM of last brightness level - Lamp type, capacitive or inductive** (UA) Параметри: **Макс/Мін яскравість - Функція підсвітки/індикації - Пам'ять останнього рівня освітлення - Тип лампи, емнісні або індуктивні** (KZ) баптау: **Макс. және мін. жарықтық - Индикатор/Локатор функциясы - Соңғы жарықтандыру деңгейінің жадысы - Шамның түрі, сыйымдылық немесе индуктивті** (ES) Ajustes: **Ajuste iluminación Min./Máx. - Modo luminoso / piloto - Función memoria última intensidad de luz - Carga capacitiva o inductiva** (PT) Configurações: **Configuração de iluminação Min./Max. - Modo indicador/localizador - Função memória do último nível de luminosidade - Carga capacitiva ou indutiva** (PL) Ustawienia: **Ustawienie oświetlenia Min./Maks. - Tryb wskaźnik/lokalizator - Pamięć ustawionego poziomu jasności - Typ oświetlenia, pojemnościowy lub indukcyjny** (GR) Ρυθμίσεις: **Ρύθμιση ορίων φωτισμού - Λειτουργία ένδειξης κατάστασης/ φωτεινού εντοπισμού - Μνήμη τελευταίου επιπέδου φωτεινότητας - Είδος φορτίου , χωρητικό ή επαγωγικό** (HU) Beállítások: **Világítási szint Min./Max. - Jelzőfény/ellenőrzőfény mód - Legutóbbi, memorizált megvilágítási szint - Fényforrás típusa, kapacitív vagy induktív** (RO) Setări: **Luminozitate min./max. - Funcție de indicator/ localizare - Memoria ultimului nivel de luminozitate - Tipul lămpii, capacitiv sau inductiv** (BG) Настройки: **Макс. и мин. яркост - Функция на индикатора - Последно запаменато ниво на яркост - Тип лампа, кондензаторна или индуктивна** (SI) Nastavitve: **Maks. in min. osvetlitev - Funkcija indikatorja/osvetlitve - Spominjska funkcija zadnje nastavitve - Tip žarnice, kapacitivno ali induktivno breme** (HR) Postavke: **Maks. & min. Osvjetljenje - Indikator/Lokator funkcija - Memorija zadnje postavljenoj stupnja osvetljenja - Tip lampe, kapacitivna ili induktivna** (CZ) Nastavení: **Nastavení osvětlení Min./Max. - Režim indikátoru/lokátoru - Paměť poslední úrovně osvětlení - Typ zátěže, kapacitní nebo indukční** (SK) Nastavenia: **Nastavenie osvetlenia Min./Max. - Režim indikátora/lokátora - Pamät poslednej úrovne osvetlenia - Typ zátáže, kapacitný alebo indukčný** (RS) Podešavanja: **Maks. & min. osvetljenje - Funkcija indikatora/lokatora - Memorija poslednjeg nivoa osvetljenosti - Tip lampe, kapacitivna ili induktivna**

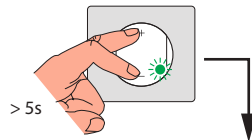

> 5s

Max. & min. brightness

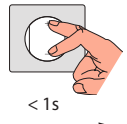

Indicator lighting

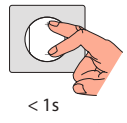

MEM of last brightness level

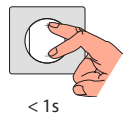

Capacitive or inductive

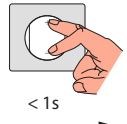

indikatorja/osvetlitve - Spominjska funkcija zadnje nastavitve - Tip žarnice, kapacitivno ali induktivno breme (HR) Postavke: **Maks. & min. Osvjetljenje - Indikator/Lokator funkcija - Memorija zadnje postavljenoj stupnja osvetljenja - Tip lampe, kapacitivna ili induktivna** (CZ) Nastavení: **Nastavení osvětlení Min./Max. - Režim indikátoru/lokátoru - Paměť poslední úrovně osvětlení - Typ zátěže, kapacitní nebo indukční** (SK) Nastavenia: **Nastavenie osvetlenia Min./Max. - Režim indikátora/lokátora - Pamät poslednej úrovne osvetlenia - Typ zátáže, kapacitný alebo indukčný** (RS) Podešavanja: **Maks. & min. osvetljenje - Funkcija indikatora/lokatora - Memorija poslednjeg nivoa osvetljenosti - Tip lampe, kapacitivna ili induktivna**

Reset

~15s
↓
5s

