

BEZPIECZEŃSTWO

1. Oprawa oświetleniowa powinna być montowana, naprawiana i konserwowana przez osobę posiadającą odpowiednie uprawnienia. Niefachowa instalacja lub ingerencja w konstrukcję oprawy niesie zagrożenie porażenia prądem elektrycznym.
2. Montaż oprawy powinien odbywać się zgodnie z jej przeznaczeniem i niniejszą instrukcją.
3. Podłączając oprawę do sieci należy upewnić się, że parametry zasilania odpowiadają znamionowym. Należy bezwzględnie podłączyć przewód ochronny. Po podłączeniu zasilania oprawa znajduje się pod napięciem.
4. Nie należy dotykać urządzenia mokrymi lub wilgotnymi dłońmi i/lub przedmiotami.
5. W przypadku istnienia podejrzenia uszkodzenia części elektrycznej urządzenia (zasilacz LED, źródło LED, przewody zasilające), oprawy nie należy używać.
6. Urządzenie powinno być zamontowane w sposób umożliwiający naturalne odprowadzanie ciepła, niedopuszczalne jest zasilanie oprawy.
7. Do montażu sufitowego (szczególnie na powierzchniach mających inne od oprawy współczynniki rozszerzalności cieplnej) oraz zwieszanego (linki montażu zwieszanego stanowią dodatkowe akcesorium i nie znajdują się w zestawie) należy wykorzystać jedynie załączone metalowe klamry montażowe. Nigdy nie należy mocować oprawy na suficie na sztywno bez tych klamer.
8. Producent nie gwarantuje prawidłowego działania oprawy i nie ponosi odpowiedzialności za ewentualne szkody i obrażenia ciała będące wynikiem instalacji, naprawy lub konserwacji wykonanej niezgodnie z niniejszą instrukcją, ogólnie przyjętymi zasadami instalacji, zasadami BHP, przeznaczeniem lub gdy instalacji dokonywała osoba bez stosownych uprawnień.

OCHRONA ŚRODOWISKA

1. Elementy kartonowe lub papierowe opakowania powinny być przekazane na makulaturę lub wrzucone do pojemnika na papier, a opakowanie foliowe do pojemnika na plastik.
2. Zużyta oprawa nie może być wyrzucana ze zwykłymi odpadami, a powinna być dostarczona do specjalnego punktu zbierającego zużyty sprzęt w celu jego utylizacji.

GWARANCJA

1. Gwarancja jest udzielana na okres 24 miesiące licząc od daty zakupu.
2. Gwarancją nie są objęte uszkodzenia mechaniczne, uszkodzenia powstałe na skutek nieprawidłowego montażu, eksploatacji lub modyfikacji oprawy, a także zmiany powstałe w wyniku naturalnego zużycia produktu.
3. Producent zastrzega, że nie bierze odpowiedzialności za niewłaściwe działanie oprawy będące wynikiem ingerencji w konstrukcję oprawy przeprowadzanej na własną rękę przez użytkownika.
4. Zastosowanie oprawy: oświetlenie przemysłowe (hale produkcyjne, magazynowe, garażowe itp.).



Postępowanie ze użytym urządzeniem



Zgodnie z ustawą z dnia 29 lipca 2005 roku o użytych sprzęcie elektrycznym i elektronicznym oraz z ustawą z dnia 24 kwietnia 2009 roku o bateriach i akumulatorach, niniejsze urządzenie po zużyciu, ze względu na zawarte substancje niebezpieczne podlega zbiórce użytego sprzętu elektrycznego i elektronicznego. Szczegółowe informacje dotyczące zbiórki można uzyskać w gminnych jednostkach.



Intelight Sp. z o.o.
8, ul. Rydygiera 8
01-793 Warszawa



OPRAWY HERMETYCZNE WARS LED PANEL

Instrukcja instalacji i konserwacji



WARS LED PANEL 1x60



WARS LED PANEL 2x60

Wykonania:

- Wars LED Panel 1x60, Wars LED Panel 2x60;
- Wars LED Panel 1x120, Wars LED Panel 2x120;
- Wars LED Panel 1x150, Wars LED Panel 2x150.

DANE TECHNICZNE

Zasilanie	Źródło	Minimalna odległość od oświetlanego obiektu	Stopień ochrony	Klasa izolacji	Rodzaj podłoża
230 VAC / 50Hz	LED	0.5 m	IP65	I	Normalnie palne

Wykonania	Pobór mocy	Moc źródła LED	Min. strumień świetlny
WARS LED PANEL 1x60	19 W	16 W	2100 lm
WARS LED PANEL 2x60	24 W	20 W	2700 lm
WARS LED PANEL 1x120	39 W	34 W	3200 lm
WARS LED PANEL 2x120	49 W	43 W	4500 lm
WARS LED PANEL 1x150	49 W	43 W	4900 lm
WARS LED PANEL 2x150	60 W	53 W	5800 lm

Wykonanie	Wymiary i wagi opraw oświetleniowych					
	1x60	2x60	1x120	2x120	1x150	2x150
Długość [mm]	661	661	1262	1262	1565	1565
Szerokość [mm]	88	124	88	124	88	124
Wysokość [mm]	88	88	88	88	88	88
Waga [kg]	0,9	1,1	1,5	2,0	1,9	2,5
Rozstaw otworów montażowych (A) [mm]	400	400	898	898	1002	1002

MONTAŻ OPRAWY

1. Przed przystąpieniem do montażu należy wyjąć oprawę z pudełka oraz zapoznać się z niniejszą instrukcją montażu i użytkowania. Oprawa powinna być używana wewnątrz budynku.
2. Rozpakować akcesoria: zatrzaski zamykające, przepust kablowy oraz klamry, kołki i wkręty montażowe.
3. Umocować zatrzaski zamykające w odpowiednich miejscach na podstawie oprawy. Patrz rysunki - część "I".
4. Na suficie, w miejscu, gdzie oprawa ma być zamocowana, oznaczyć miejsca wiercenia otworów na kołki metalowych klamer montażowych.
5. Należy stosować do instalacji oprawy jedynie załączone metalowe klamry montażowe. Bezpośrednia instalacja na suficie nie jest wskazana, jako że może spowodować utratę stopnia ochrony IP, szczególnie że współczynniki rozszerzalności cieplnej podłoża i oprawy mogą się znacząco różnić, co może doprowadzić do uszkodzenia korpusu oprawy i utraty gwarancji.
6. Zależnie od powierzchni (drewno, beton), nawiercić otwory montażowe, zgodnie z otworami w klamrach montażowych oraz rozstawem otworów instalacyjnych opraw A. Następnie zamocować klamry oraz zatrzaskną podstawę oprawy w klamrach. Patrz rysunki - część "II".
7. Otworzyć płytę montażową przez ściśnięcie mocowań widelkowych dla opraw wąskich (1x) lub przez obrócenie o 90° mocowań motylkowych dla opraw szerokich (2x). Płytę pozostawić zwieszoną na linkach zabezpieczających, po uprzednim upewnieniu się, że są one zamocowane zarówno do podstawy jak i płyty montażowej. Patrz rysunki - część "III".

RYUNKI INSTALACYJNE

I. MOCOWANIE ZATRZASKÓW ZAMYKAJĄCYCH

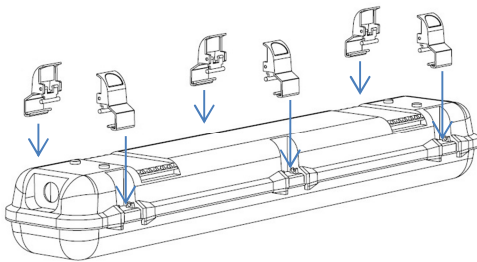

Zamocować zatrzaski zamykające w podstawie oprawy

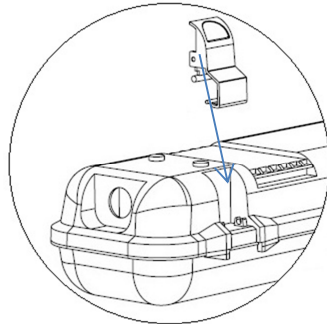

II. MOCOWANIE DO SUFITU

Zamocować klamry instalacyjne (2 szt.) do sufitu używając załączonych kołków do betonu i wkrętów (po 4 szt., 2 szt. na klamrę). Rozstaw A zależy od długości oprawy

Sposób nasufitowy

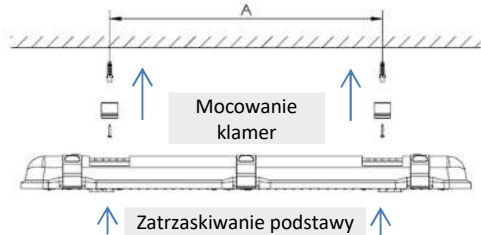

Podstawa zamocowana na suficie

Sposób zwieszany (wymaga osobnego akcesorium - zestawu do zwieszania)

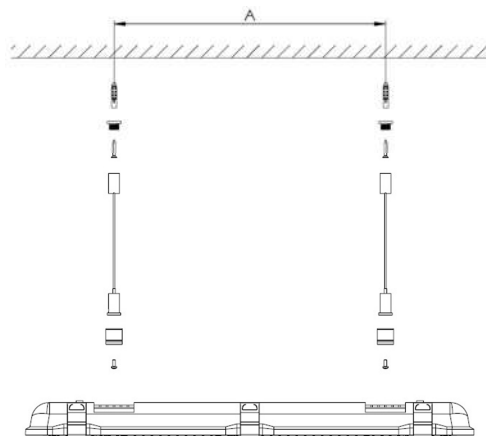

8. Zamocować przepust kablowy w otworze zasilającym na końcu oprawy. Następnie przeciągnąć ok. 10-15cm kabla zasilającego przez przepust oraz skrócić mocno nakrętkę przepustu w celu zachowania właściwego stopnia ochrony IP. Następnie podłączyć przewody zasilające do odpowiednich zacisków złączki zasilającej (brązowy lub czarny = L-faza; zielono-żółty = PE-przewód ochronny; niebieski = N-neutralny). Patrz rysunki - część "IV".
9. Upewnić się, że wszystkie połączenia mechaniczne i elektryczne zostały przeprowadzone poprawnie i są bezpieczne.
10. Następnie ponownie zamocować na swoim miejscu płytę montażową i zabezpieczyć ją jej mocowaniami oraz nałożyć klosz i zamocować go za pomocą zatrzasków zamykających. Patrz rysunki - część "V".
11. Oprawa jest gotowa do użytkowania.
12. Przed jakimikolwiek pracami konserwacyjnymi, naprawami czy demontażem, należy odłączyć oprawę od sieci zasilającej oraz odczekać aż wszystkie elementy oprawy ostygną.
13. Postępowanie zgodnie z tą instrukcją i ogólnymi zasadami bezpieczeństwa zapewni wydajne i bezpieczne użytkowanie oprawy.

III. OTWIERANIE PŁYTY MONTAŻOWEJ

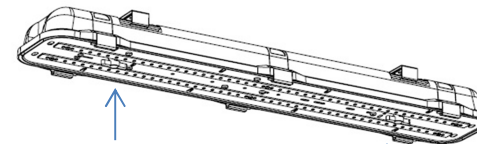

Otworzyć płytę montażową luzując 2 mocowania...

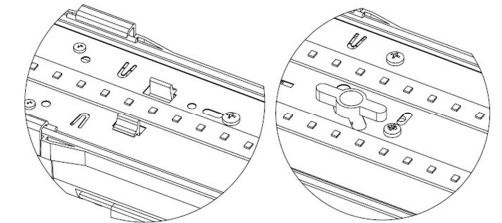

...ściskając mocowania widełkowe dla opraw w wykonaniu 1x

...obracając o 90° mocowania motylkowe dla opraw w wersji 2x

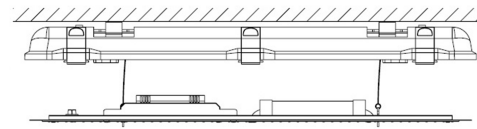

Zwiesić płytę montażową luźno na dwóch linkach zabezpieczających (uprzednio sprawdzając, że są one zamocowane zarówno do podstawy, jak i płyty)

IV. OKABLOWYWANIE

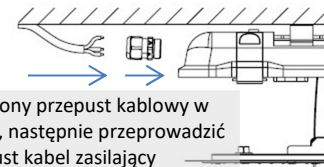

Zamocować załączony przepust kablowy w otworze zasilającym, następnie przeprowadzić przez przepust kabel zasilający

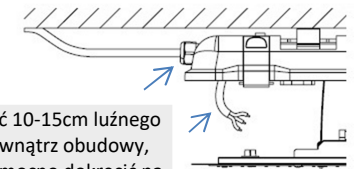

Pozostawić 10-15cm luźnego kabla wewnątrz obudowy, następnie mocno dokręcić na nim przepust kablowy

Podłączyć przewody zasilające do odpowiednich zacisków złączki, wg schematu poniżej

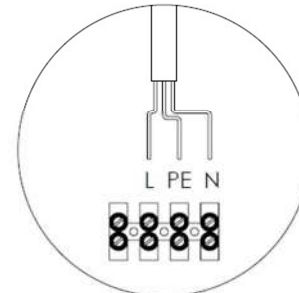

V. ZAMYKANIE OPRAWY

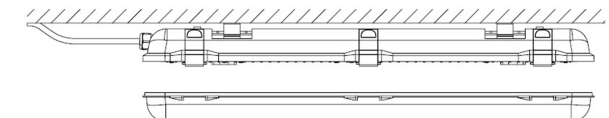

Umieścić na swoim miejscu płytę montażową, zabezpieczając ją jej mocowaniami, następnie nałożyć klosz i przymocować go za pomocą zatrzasków zamykających

VI. PO ZAINSTALOWANIU

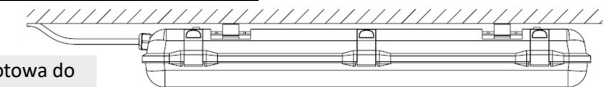

Gotowa do użytkowania