

wprowadzenie oprawy w tryb zaniku napięcia, dioda sygnałowa LED zgaśnie, a oprawa zmieni źródło zasilania z sieciowego na bateryjne, moment przełączenia powinien być widoczny jako szybkie mignięcie – przez bardzo krótki czas źródło światła będzie zgaszone. Natomiast po zwolnieniu przycisku TEST – oprawa przejdzie do swojego podstawowego trybu działania.

Wersja zasilana centralnie CB

Wersja CB jest monitorowana bezpośrednio ze sterownika systemu baterii centralnej, w sposób zależny od możliwości i ustawień danego systemu.

BŁĘDY PRACY I MOŻLIWOŚCI ICH DIAGNOZY

Kontrolki LED nie świecą, oprawa nie świeci

Problem z zasilaniem sieciowym AC.

Czerwona dioda LED świeci

Możliwe uszkodzenie jednego z elementów oprawy: obwodu ładowania, elektroniki zasilania źródła światła, samego źródła światła, akumulatora albo niewystarczający czas świecenia w trybie awaryjnym. Sugerowane jest przeprowadzenie ponownego testu i w przypadku powtórzenia złych wyników wezwanie ekipy serwisowej. Więcej informacji w części „TESTOWANIE”.

Czerwona dioda LED miga

Oprawa w trakcie wykonywania testu. Należy zapoznać się z częścią „TESTOWANIE”.

Oprawa nie świeci wystarczająco długo w trybie awaryjnym dla danego modelu

Możliwe, że akumulator potrzebuje pełnego cyklu ładowania (24h). Jeśli po 24h ładowania oprawa nadal nie utrzymuje określonego czasu pracy to jest możliwe, że akumulator jest zużyty lub uszkodzony, na przykład w związku z niewłaściwym pierwszym ładowaniem, i należy go wymienić.

ZALECANE PRZEGLĄDY OKRESOWE

Oprawa powinna być regularnie testowana zgodnie z obowiązującymi przepisami. Wyniki testów muszą być spisywane i przechowywane na potrzeby kontroli inspektora pożarowego.

Raz na dzień

Sugerowane jest wizualne sprawdzenie czy dioda LED w oprawie świeci na zielono.

Raz na miesiąc

Należy przeprowadzić test funkcjonalności oprawy poprzez odłączenie zasilania AC i sprawdzenia czy przejdzie ona w tryb pracy awaryjnej – zgasnąć powinna zielona dioda LED, a zapalić się powinno źródło światła LED. Dla wersji MT test wykonuje się ręcznie, dla wersji AT i CT wykonywany jest automatycznie, zgodnie z zaprogramowanymi cyklami.

Raz na rok

Należy przeprowadzić test autonomii poprzez odłączenie zasilania AC i sprawdzenia czy oprawa świeci przez zadany czas w trybie pracy awaryjnej. Jeśli czas pracy w trybie awaryjnym nie jest odpowiedni, należy naładować akumulator do pełna i przeprowadzić test ponownie. Jeśli test nadal wypadła negatywnie, akumulator musi zostać wymieniony. Dla wersji MT test wykonuje się ręcznie, dla wersji AT i CT wykonywany jest automatycznie, zgodnie z zaprogramowanymi cyklami.

UWAGI!

Wszelkie usterki oprawy powstałe wskutek niestosowania się do niniejszej instrukcji spowodują utratę gwarancji.

Zużyte, uszkodzone lampy łącznie z akumulatorami podlegają procesowi recyklingu. W związku z tym należy je przekazać do punktu zbiórki zużytego sprzętu elektrycznego i akumulatorów lub do producenta.



Źródło światła zastosowane w tej oprawie oświetleniowej powinno być wymieniane wyłącznie przez producenta lub jego przedstawiciela serwisowego lub podobnie wykwalifikowaną osobę.

Postępowanie ze użytym urządzeniem

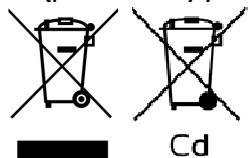

Zgodnie z ustawą z dnia 29 lipca 2005 roku o zużytym sprzęcie elektrycznym i elektronicznym oraz ustawą z dnia 24 kwietnia 2009 roku o bateriach i akumulatorach, niniejsze urządzenie, po zużyciu, ze względu na zawarte substancje niebezpieczne podlega zbiórce zużytego sprzętu elektrycznego i elektronicznego. Szczegółowe informacje dotyczące zbiórki można uzyskać w gminnych jednostkach.

intelight
Intelight Sp. z o.o.
ul. Rydygiera 8
01 -793 Warszawa, Polska



OPRAWA OŚWIETLENIA AWARYJNEGO WARS LED PANEL

Instrukcja instalacji i konserwacji



Wersja:
WARS LED PANEL

WARS LED PANEL

DANE TECHNICZNE:	
Źródło światła (niewymienne dla użytkownika):	Biały LED
Tryby pracy:	SA (M) – praca sieciowo-awaryjna
Funkcje testowania*:	MT – test ręczny, AT – auto test, CT – test centralny lub wykonanie CB (do baterii centralnej)
Czas pracy awaryjnej*:	1h, 2h, 3h lub 8h
Moc wyjściowa (awaryjna)*:	2W, 3W, 6W, 9W lub 12W
Akumulator (wymienialny)*:	NiCd lub NiMH: 3,6V 1500mAh ÷ 5000mAh lub LiFePO4: 12,8V 600mAh ÷ 10000mAh
Czas ładowania:	24h
Zasilanie*:	MT, AT i CT: 220-240V AC 50Hz lub CB (bateria centralna): 230V AC / 220V DC
Moc max. (pobór z sieci)*:	20W ÷ 65W
Moduł*:	Primus LED lub Primus LED HP
Strumień świetlny*:	min. 230lm ÷ min. 1575lm
Stopień ochrony obudowy:	IP65
Temperatura otoczenia:	10°C ÷ 30°C (wykonania standardowe) lub -25°C ÷ 30°C (wykonania LT)

*- zależnie od wersji i/lub nastaw



WPROWADZENIE

1. Montaż lampy powinien być przeprowadzony przy wyłączonym zasilaniu. Należy przestrzegać zasad bezpieczeństwa, norm budowlanych oraz dotyczących instalacji elektrycznych.
2. Do zasilania oprawy nie należy używać obwodów obciążonych jednocześnie odbiornikami o charakterze indukcyjnym. Takie rozwiązanie grozi uszkodzeniem modułu elektronicznego oprawy.
3. Oprawę należy stosować wewnątrz budynków.

INSTALACJA

1. Przed instalacją należy upewnić się, że oprawa będzie podłączana do sieci 220-240VAC przewodem o przekroju min. 1,5mm², a także upewnić się, że kabel zasilający będzie mógł być przeprowadzony przez wybrany przepust kablowy.
2. Oprawa powinna być zamontowana za pośrednictwem załączonych klamer montażowych. Należy przygotować otwory i kołki pod przykręcenie klamer montażowych do sufitu. Każda klamra musi być przykręcona za pomocą dwóch wkrętów (załączone w zestawie). Odstęp między otworami w suficie w obrębie jednej klamry powinien wynosić 26mm dla opraw 1x i 50mm dla opraw 2x. Odległości między dwoma klamrami dla opraw o długościach 60, 120 i 150 powinny wynosić odpowiednio 400mm, 898mm i 1002mm. Patrz rysunki – część „I” i „II”.

- Po zamontowaniu klamer należy zamontować oprawę zatrzaszkując ją w zamontowanych klamrach.
- W celu podłączenia przewodu zasilającego najpierw należy zdjąć kłosz oprawy otwierając wszystkie klipsy mocujące go do podstawy. Następnie należy zluźnić mocowania płyty montażowej (naciskając do środka mocowania widełkowe dla opraw 1x lub obracając motylkowe dla opraw 2x) oraz uchylić ją (powinna zawisnąć na linkach mocujących przymocowanych do dna podstawy). Patrz rysunki – część „III”.
- Podłączyć wszystkie przewody przygotowanego kabla zasilającego odpowiadających im zacisków złączki zasilającej. Patrz rysunki – część „IV”.
Opis zacisków oprawy:
L – przeznaczony dla przewodu fazy stałej - kolor izolacji brązowy lub czarny; zasilanie, z którego ładowany jest akumulator; obecność sygnalizowana świeceniem diody LED na zielono;
L1 – zacisk przeznaczony (opcjonalnie) dla żyły łącznika ściennego, pozwalającego gasić oprawę SA podczas pracy sieciowej (oprawa pozostaje w stanie gotowości do działania awaryjnego), jeśli łącznik nie jest stosowany, zacisk L1 powinien zostać podłączony do fazy stałej równolegle z zaciskiem L;
N – przeznaczony dla przewodu neutralnego – kolor izolacji niebieski;
PE – przewód ochronny – kolor izolacji żółto-zielony.
- Oprawa jest przeznaczona do pracy SIECIOWO-AWARYJNEJ (SA, M).** Oprawa powinna być zasilona w sposób ciągły - zanik fazy L powoduje automatyczne przejście oprawy w tryb awaryjny.
7. Przed podłączeniem oprawy do sieci należy połączyć akumulator z układem elektroniki (biały konektor).
8. Należy pamiętać o wpisaniu daty instalacji na etykiecie załączonej do pakietu akumulatorów.
9. W celu zakończenia instalacji należy zatrzasnąć płytę montażową w jej mocowaniach a następnie założyć kłosz i zatrzasnąć uważnie i dokładnie wszystkie klipsy łączące go z podstawą. Należy zwrócić uwagę na odpowiednie zamknięcie kłosza oraz dokręcenie przepustu kablowego – od tych elementów zależy zachowanie deklarowanej szczelności oprawy. Patrz rysunki – część „V”.
- Test poprawnego działania - włączyć zasilanie AC. Dioda LED powinna świecić na zielono sygnalizując podłączenie do sieci AC oraz ładowanie akumulatora. Po naładowaniu dioda powinna cały czas świecić na zielono, co oznacza gotowość oprawy do działania w trybie awaryjnym. Przyciskając przycisk testu, można sprawdzić czy oprawa przy zaniku zasilania przechodzi w tryb awaryjny. Sposób przyciśnięcia przycisku testu oraz sposób odczytania zachowania oprawy zależy od jej wersji. Należy zapoznać się ze szczegółowym opisem w części „TESTOWANIE”.
- Pierwsze ładowanie pakietu akumulatorów oprawy powinno trwać nieprzerwanie przez 48 godzin. Pozwoli to właściwie sformatować pakiet akumulatorów. Nie należy w tym czasie przeprowadzać testów ani odłączać zasilania w innym celu. Pierwsze odłączenie zasilania powinno nastąpić po 48 godzinach. Oprawa powinna przepracować w trybie awaryjnym cały swój czas znamionowy, po czym należy powtórnie podłączyć zasilanie na 36 godzin. Taka sekwencja kończy cykl formatowania.

UŻYTKOWANIE

Tryb pracy sieciowo-awaryjnej

W tym trybie (SA, M) lampa świeci jeśli jest podłączone napięcie zasilające AC. Prawidłowe działanie urządzenia również potwierdzone jest świeceniem diody LED na zielono. Akumulator jest na bieżąco doładowywany na potrzeby pracy w trybie awaryjnym. Przy braku zasilania AC (na zacisku L), oprawa automatycznie przechodzi w tryb pracy awaryjnej, a źródło światła zostaje włączone na czas określony dla danego modelu. Przy pracy awaryjnej dioda LED nie świeci się.

Informacja o pracy oprawy

Oprawa działa poprawnie i ładuje akumulator, jeśli dioda LED świeci na zielono. Jeśli zielona dioda nie świeci, może to oznaczać, że oprawa albo nie pracuje na zasilaniu AC albo któryś z elementów oprawy (np. pakiet akumulatorów) jest uszkodzony. W celu uzyskania dodatkowych szczegółów należy zapoznać się z sekcją “TESTOWANIE”.

Pakiet akumulatorów

Oprawa wyposażona jest w pakiet akumulatorów, niklowo-kadmowych NiCd, niklowo-wodorkowych NiMH albo litowo-żelazowo-fosforanowych LiFePO4. Należy pamiętać o właściwym procesie pierwszego ładowania. Odpowiedni proces formatowania (patrz „INSTALACJA”, p.11) umożliwia uzyskanie właściwej pojemności akumulatora i zdolności osiągnięcia znamionowej autonomii w późniejszej pracy. Wskazane jest co 3 miesiące rozładować, a następnie naładować akumulator, nawet jeśli nie był używany, w celu przedłużenia jego trwałości. Zaleca się wymianę akumulatora co cztery lata użytkowania lub w przypadku uzyskiwania negatywnych wyników testów. Zużyty akumulator, podobnie jak opakowania, świetlówki lub elektronika, jest produktem podlegającym utylizacji, który należy oddać do punktu odbioru materiałów utylizowanych.

TESTOWANIE

Oprawa WARS LED PANEL występuje w wersjach z testem ręcznym MT, automatycznym AT i centralnym CT. Wyposażona jest w przycisk TEST, który może być wykorzystany do opcjonalnego ręcznego wyzwalania testów oprawy. Umożliwia to sprawdzenie poprawności działania awaryjnego oprawy w dowolnej chwili, niezależnie od testów zaplanowanych. UWAGA! – jeżeli taki opcjonalny test zakończy się w odstępie krótszym niż 24h przed testem zaplanowanym, nastąpi przesunięcie wykonania testu zaplanowanego do uzyskania pełnych 24h czasu ładowania akumulatora. Przesunięcie zadziała również w przypadku zaniku zasilania (awarii) i jego powrotu w czasie krótszym niż 24h do wykonania testu zaplanowanego.

Wersja z auto testem AT

Jeśli wersja oprawy wyposażona jest w funkcję testu automatycznego AT, przycisk TEST stosowany jest do wyzwalania i przerywania zarówno testów funkcjonalności, jak i testów autonomii. Kiedy oprawa awaryjna jest podłączona do sieci i nie ma zaniku napięcia,

naciśnięcie i przytrzymanie przycisku, zależnie od czasu naciśnięcia, spowoduje wyzwolenie jednego z nich. Dla przyciśnięcia min. 2s, nie dłużej niż 5s (2s<t<5s) wyzwala test funkcjonalności, dla przyciśnięcia powyżej 5s, max. 10s (5s<t<10s), wyzwala test testu autonomii, podczas gdy czas 10s<t<20s – przerywa jakikolwiek ręcznie wyzwolony test. Dla wygody odliczania ilości sekund – przy przyciśnięciu przycisku testu po każdej sekundzie oprawa potwierdza upływ czasu krótkim błyskiem czerwonej diody sygnalizacyjnej.

Przy standardowej pracy oprawy, zarówno test funkcjonalności, jak i autonomii wyzwalane są automatycznie, test funkcjonalności co 28 dni, a test autonomii co 336 dni. Nie ma możliwości przerywania wykonywania żadnego zaplanowanego testu. Nie ma również możliwości skasowania wyników testów, oznacza to, że błędy przestaną być sygnalizowane dopiero po dokonaniu naprawy oprawy. Wszystkie możliwe stany pracy oprawy i sygnalizacje LED zebrane są w poniższej tabeli.

STAN LUB AKCJA OPRAWY AWARYJNEJ	ZIELONY WSKAŹNIK LED	CZERWONY WSKAŹNIK LED	UWAGI
STANY PODSTAWOWE			
ZASILANIE AC ZAŁĄCZONE, AKUMULATOR W TRAKCIE ŁADOWANIA	ON	OFF	
ZANIK ZASILANIA SIECIOWEGO AC, PRACA AWARYJNA	OFF	OFF	
STANY TESTU FUNKCJONALNEGO			
TEST FUNKCJONALNOŚCI - CZ.1 (ŹRÓDŁO ŚWIATŁA, ELEKTRONIKA)	OFF	BŁYSKI (1/T2)	CZAS: 60s
TEST FUNKCJONALNOŚCI - CZ.2 (OBWÓD ŁADOWANIA)	ON	BŁYSKI (2/T1)	CZAS: 10s
BŁĄD ŁADOWANIA, ELEKTRONIKI, ŹRÓDŁA ŚWIATŁA LUB AKUMULATORA	ON	ON	
OPRAWA (ELEKTRONIKA, AKUMULATOR, ŹRÓDŁO ŚWIATŁA) – OK	ON	OFF	
STANY TESTU AUTONOMII			
TEST AUTONOMII - CZ.1 (ŹRÓDŁO, ELEKTRONIKA, AUTONOMIA)	OFF	BŁYSKI (2/T2)	CZAS: 1h, 2h, 3h, 8h (*)
TEST AUTONOMII - CZ.2 (ŁADOWANIE AKUMULATORA)	ON	BŁYSKI (2/T1)	CZAS: 10s
BŁĄD ŁADOWANIA, ELEKTRONIKI, ŹRÓDŁA, AKUMULATORA LUB AUTONOMII	ON	ON	
OPRAWA (ELEKTRONIKA, AKUMULATOR, AUTONOMIA, ŹRÓDŁO) – OK	ON	OFF	
FUNKCJE PRZYCIŚNIKA TESTU RĘCZNEGO			
WYZWOLENIE TESTU FUNKCJI – NACIŚNIĘCIE PRZYCIŚNIKA PRZEZ 2s<t<5s	ON	BŁYSKI (1/T1)	BŁYSKI UMOŻLIWIĄ ODLICZANIE CZASU (t)
WYZWOLENIE TESTU AUTONOMII – NACIŚNIĘCIE PRZYCIŚNIKA PRZEZ 5s<t<10s	ON	BŁYSKI (1/T1)	
PRZERWANIE DOWOLNEGO TESTU (**) – NACIŚN. PRZYCIŚNIKA PRZEZ 10s<t<20s	BŁYSKI (5/T)	BŁYSKI (***)	

T – okres 1s; T2 – okres 10s; t – czas przyciśnięcia przycisku testu

BŁYSKI: (1/T) / (2/T) / (5/T) – 1 błysk / 2 błyski / 5 błysków w okresie 1s

BŁYSKI: (1/T2) / (2/T2) – 1 błysk / 2 błyski w okresie 10s

(*) : czas wykonywania testu zgodny z czasem autonomii deklarowanego dla danej wersji oprawy

(**) : automatyczne testy normatywne nie mogą być przerywane, dotyczą wyłącznie testów ręcznych lub wprowadzonych przez użytkownika

(***) : sygnalizacja zależna od aktualnie wykonywanego testu, jak w danym teście

Wersja z testem centralnym CT

Wykonanie to w wersji podstawowej przystosowane jest do współpracy z systemem monitoringu bezprzewodowego WELLS. Wszystkie możliwości sterowania opisane są w osobnej instrukcji dedykowanej dla systemu WELLS. Sposób sygnalizacji stanów pracy opraw oraz czasookresy wykonywania testów i informowania o ich wynikach są identyczne dla tych opisanych wyżej dla wersji AT. Dodatkowe stany opisane są poniżej. Sygnał „NIEPOWIĄZANE” oznacza że dana oprawa nie jest (czasowo lub na stałe) skomunikowana z centralką:

STAN LUB AKCJA OPRAWY AWARYJNEJ	ZIELONY WSKAŹNIK LED	CZERWONY WSKAŹNIK LED	UWAGI
STANY KOMUNIKACJI WELLS			
SYGNAŁ „NIEPOWIĄZANE”, po 24h OD UTRATY KOMUNIKACJI Z CENTRALKĄ	BŁYSKI (6/T2)	BŁYSKI (6/T2)	JEDNOCZESNE
ODŁĄCZENIE OPRAWY Z SIECI RF (****) – NACIŚNIĘCIE PRZYCIŚNIKA PRZEZ t>20s	OFF	BŁYSKI (***)	

BŁYSKI (6/T2) – kolejnych 6 szybkich następujących po sobie par błysków diody zielonej i czerwonej, powtarzanych w okresie 10s, sekwencje przerywają sygnalizowanie podstawowego stanu oprawy (wg wcześniej opisanej tabeli dla AT)

(****) : akcja przerywa aktualnie wykonywane testy oraz powoduje odłączenie oprawy z sieci łączności bezprzewodowej

WAŻNE – odłączenie oprawy z sieci bezprzewodowej oznacza wyłącznie brak łączności między tą oprawą a centralką. Oprawa może być nadal sprawna i cały czas wykonywać zaplanowane testy oraz sygnalizować ich wyniki na wskaźnikach LED, zapewniając bezpieczeństwo budynku, jednakże wyniki testów nie są przekazywane do centralki.

Oprawa może być nadal sprawna i cały czas wykonywać zaplanowane testy oraz sygnalizować ich wyniki na wskaźnikach LED, zapewniając bezpieczeństwo budynku, jednakże wyniki testów nie są przekazywane do centralki.

Wersja z testem ręcznym MT

Ta wersja oprawy wyposażona jest w jedną diodę sygnałową koloru zielonego. Sygnalizuje ona podłączenie oprawy do sieci zasilającej. Dla poprawnie zainstalowanej oprawy akumulator jest na bieżąco ładowany / doładowywany. Zanik zasilania powoduje zgaśnięcie diody sygnałowej oraz zasilenie oprawy z pakietu akumulatorów. Sytuacja, w której - mimo podłączonego zasilania - dioda sygnałowa się nie świeci, oznacza błąd lub uszkodzenie układu elektroniki, akumulatora lub źródła światła.

Kiedy oprawa awaryjna jest podłączona do sieci i nie ma zaniku napięcia, naciśnięcie i przytrzymanie przycisku TEST spowoduje

I. MOCOWANIE ZATRZASKÓW ZAMYKAJĄCYCH

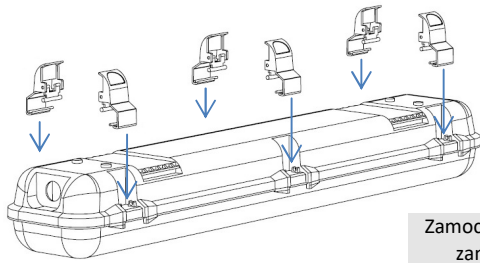

Zamocować zatrzaski zamykające w podstawie oprawy

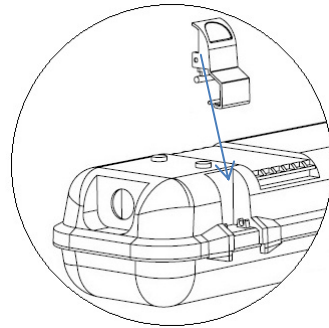

II. MOCOWANIE DO SUFITU

Zamocować klamry instalacyjne (2 szt.) do sufitu używając załączonych kołków do betonu i wkrętów (po 4 szt., 2 szt. na klamrę). Rozstaw A zależy od długości oprawy

Sposób nasufitowy

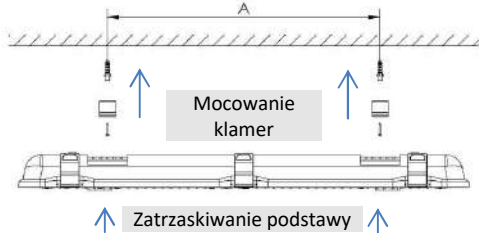

Mocowanie klamer

Zatrzaskiwanie podstawy

Podstawa zamocowana na suficie

Sposób zwieszany (wymaga osobnego akcesorium - zestawu do zwieszania)

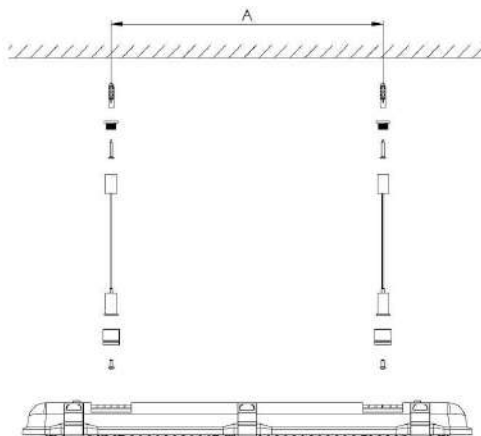

III. OTWIERANIE PŁYTY MONTAŻOWEJ

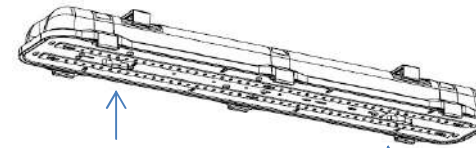

Otworzyć płytę montażową luzując 2 mocowania...

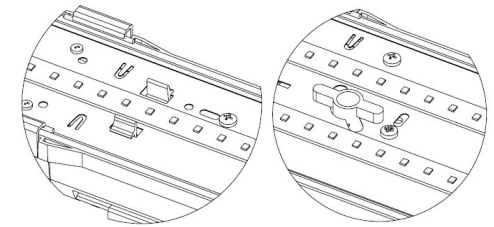

...ściskając mocowania widełkowe dla opraw w wykonaniu 1x

...obracając o 90° mocowania motylkowe dla opraw w wersji 2x

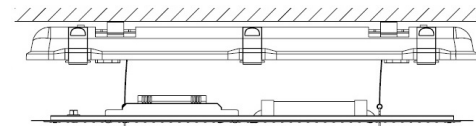

Zwiesić płytę montażową luźno na dwóch linkach zabezpieczających (uprzednio sprawdzając, że są one zamocowane zarówno do podstawy, jak i płyty)

IV. OKABLOWYWANIE

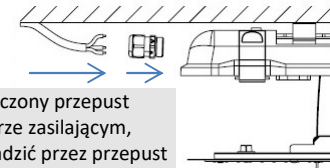

Zamocować załączony przepust kablowy w otworze zasilającym, następnie przeprowadzić przez przepust kabel zasilający

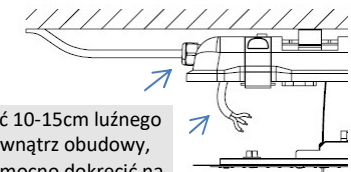

Pozostawić 10-15cm luźnego kabla wewnątrz obudowy, następnie mocno dokręcić na nim przepust kablowy

Podłączyć przewody zasilające do odpowiednich zacisków złączki, wg schematu poniżej

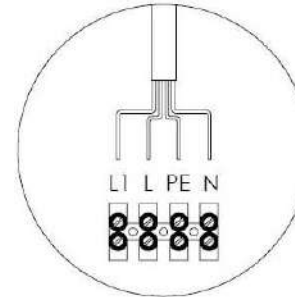

V. ZAMYKANIE OPRAWY

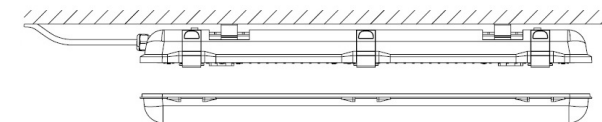

Umieścić na swoim miejscu płytę montażową, zabezpieczając ją jej mocowaniami, następnie nałożyć klosz i przymocować go za pomocą zatrzasków zamykających

VI. PO ZAINSTALOWANIU

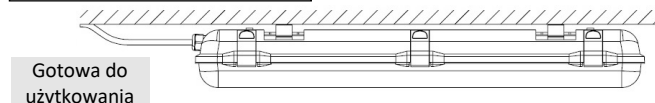

Gotowa do użytkowania

I. MOCOWANIE ZATRZASKÓW ZAMYKAJĄCYCH

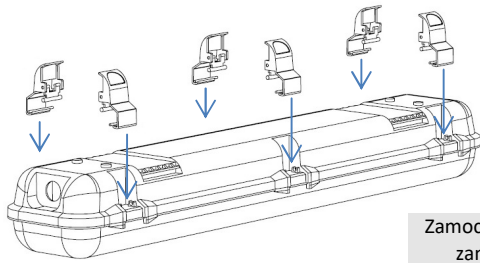

Zamocować zatrzaski zamykające w podstawie oprawy

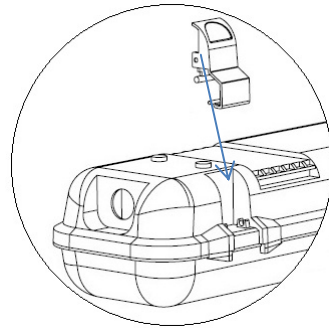

II. MOCOWANIE DO SUFITU

Zamocować klamry instalacyjne (2 szt.) do sufitu używając załączonych kołków do betonu i wkrętów (po 4 szt., 2 szt. na klamrę). Rozstaw A zależy od długości oprawy

Sposób nasufitowy

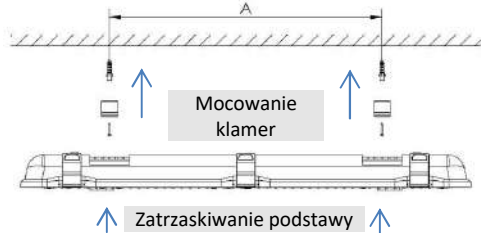

Mocowanie klamer

Zatrzaskiwanie podstawy

Podstawa zamocowana na suficie

Sposób zwieszany (wymaga osobnego akcesorium - zestawu do zwieszania)

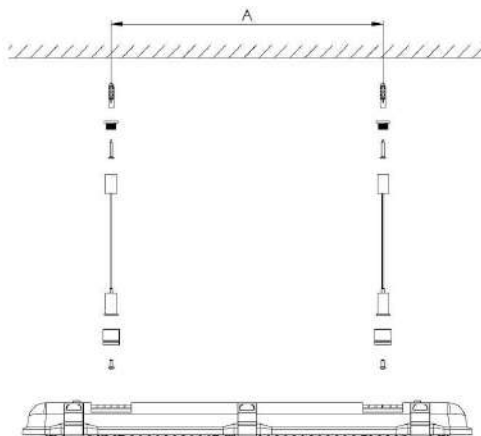

III. OTWIERANIE PŁYTY MONTAŻOWEJ

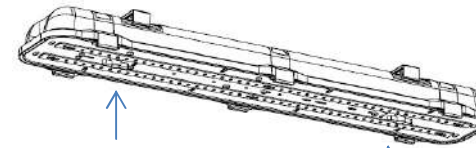

Otworzyć płytę montażową luzując 2 mocowania...

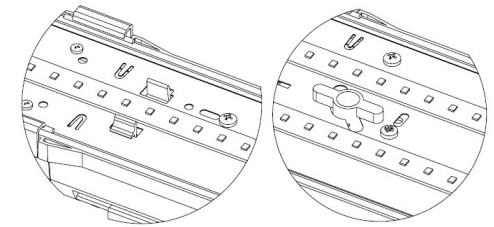

...ściskając mocowania widełkowe dla opraw w wykonaniu 1x

...obracając o 90° mocowania motylkowe dla opraw w wersji 2x

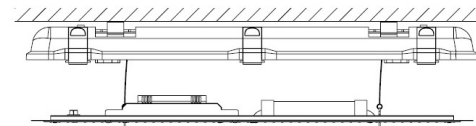

Zwiesić płytę montażową luźno na dwóch linkach zabezpieczających (uprzednio sprawdzając, że są one zamocowane zarówno do podstawy, jak i płyty)

IV. OKABLOWYWANIE

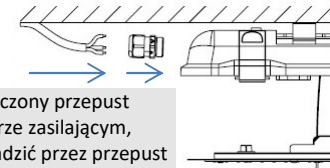

Zamocować załączony przepust kablowy w otworze zasilającym, następnie przeprowadzić przez przepust kabel zasilający

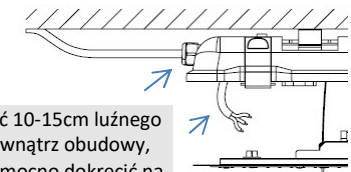

Pozostawić 10-15cm luźnego kabla wewnątrz obudowy, następnie mocno dokręcić na nim przepust kablowy

Podłączyć przewody zasilające do odpowiednich zacisków złączki, wg schematu poniżej

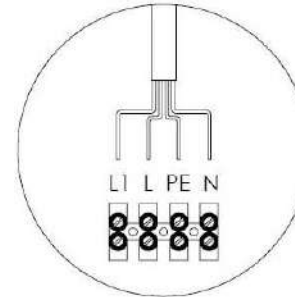

V. ZAMYKANIE OPRAWY

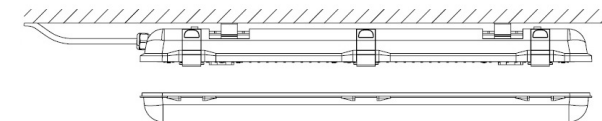

Umieścić na swoim miejscu płytę montażową, zabezpieczając ją jej mocowaniami, następnie nałożyć klosz i przymocować go za pomocą zatrzasków zamykających

VI. PO ZAINSTALOWANIU

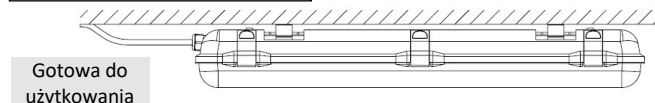

Gotowa do użytkowania