

**Opis urządzenia**

Radio podtynkowe Gira RDS składa się z modułu radiowego z nasadką do obsługi i modułu głośnika z osłoną. Do modułu radia można podłączać jeden lub dwa głośniki. Radio automatycznie wykrywa głośniki i przełącza odpowiednio do tego na tryb stereo lub mono. Moduł radia jest instalowany w typowych puszkach podtynkowych. Obsługa radia następuje przez dotykowe pojemnościowe przyciski obsługi. Nasadka obsługi jest wyposażona w wyświetlacz, na którym pokazywany jest między innymi tekst, wysyłany przez stację (RDS). Za pomocą wejścia AUX można podłączać do radia zewnętrzne źródła dźwięku, np. odtwarzacze MP3.

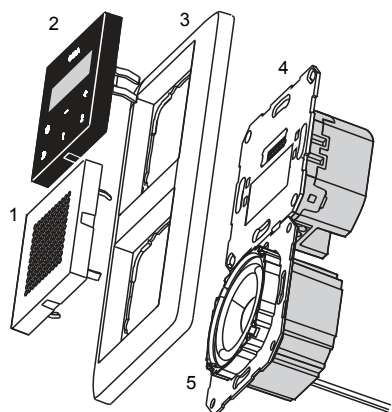

- 1 Osłona głośnika
- 2 Nasadka obsługi
- 3 Ramka osłaniająca podwójna
- 4 Moduł radia
- 5 Moduł głośnika

**Wyświetlacz**

Podczas normalnej pracy na wyświetlaczu pokazywana jest nazwa stacji, częstotliwość oraz godzina. Wskazanie czasu jest jednak sprzężone z odbieranym sygnałem RDS i nie może być ustawiane ręcznie. Przy słabym sygnale stacji można zniknąć informacja o nazwie stacji i godzinie. Zamiast tego na wyświetlaczu pojawia się częstotliwość stacji.

**i Informacje dotyczące tekstu RDS**

W niektórych przypadkach tekst na wyświetlaczu może różnić się od tekstu, nadawanego przez radiostację. Po odebraniu nieobsługiwanych znaków mogą pojawić się nieoczekiwane teksty. Nie stanowi to zakłócenia działania.



Dodatkowe informacje na wyświetlaczu:

- **1 / 2**: radio odtwarza zapamiętaną stację
- **Sleep**: radio znajduje się w trybie usypiania
- **> > >**: radio przeprowadza automatyczne wyszukiwanie stacji
- **AUX**: radio odtwarza sygnał audio, podłączony do wejścia AUX
- **INIT**: radio przeprowadza inicjalizację
- **VOLUME**: pojawia się przy zmianach głośności

- **TIME YES**: Czas jest pokazywany (to jest przypadek standardowy).
- **TIME NO**: Czas nie jest pokazywany.

**Obsługa**

Do wykonywania czynności obsługowych wystarczy lekkie dotknięcie symboli.

Przegląd najważniejszych funkcji:

⊖ krótkie naciśnięcie włącza lub wyłącza radio  
 długie naciśnięcie przełącza radio na tryb usypiania

>> krótkie naciśnięcie uruchamia ręczne wyszukiwanie stacji  
 długie naciśnięcie uruchamia automatyczne wyszukiwanie stacji

+ / - po naciśnięciu - radio jest ściszone  
 po naciśnięciu + radio jest zgłaśniane

**1 / 2**: krótkie naciśnięcie wywołuje zapamiętaną stację  
 długie naciśnięcie powoduje zapamiętanie stacji.

**Włączanie radia**

Do włączenia radia podtynkowego wystarczy nacisnąć dowolny przycisk. Nie ma potrzeby dokładnego naciśnięcia ⊖. Po włączeniu wywoływana jest ostatnio ustawiona stacja z ostatnio ustawioną głośnością. Radio pozostaje wyłączone aż do wyłączenia go przez naciśnięcie ⊖.

**i Włączanie automatyczne**

Radio podtynkowe RDS posiada funkcję włączania za pomocą przełącznika, np. wraz z oświetleniem pomieszczenia. Ta tak zwana funkcja wejścia dodatkowego zależy jednak od indywidualnych warunków instalacyjnych w mieszkaniu. Należy spytać instalatora elektrycznego, czy ta funkcja wejścia dodatkowego może zostać zrealizowana w Państwa mieszkaniu.

**Ustawianie głośności**

Głośność jest ustawiana za pomocą + i -.

+ zwiększa głośność,  
 - zmniejsza głośność.

Podczas ustawiania na wyświetlaczu pokazywana jest aktualna wartość głośności: przy najmniejszej głośności **VOLUME 1**, przy największej głośności **VOLUME 30**.

**i Głośność po włączeniu**

Po włączeniu wywoływana jest ostatnio ustawiona stacja z ostatnio ustawioną głośnością.

**Wyszukiwanie stacji**

W celu rozpoczęcia automatycznego wyszukiwania stacji długo nacisnąć przycisk wyszukiwania >>. Podczas wyszukiwania radio jest wyciszzone, a na wyświetlaczu pokazywane jest > > >. Po znalezieniu stacji proces wyszukiwania jest zatrzymywany, a stacja jest słyszalna.

Aby ręcznie wyszukać stację:  
 >> kilkakrotnie krótko naciskać przycisk, aż ustawiona zostanie wymagana częstotliwość stacji. Każde naciśnięcie przycisku zwiększa częstotliwość o 0,1 MHz.

**i Wyszukiwanie stacji**

Kierunek wyszukiwania stacji jest rosnący. Po osiągnięciu górnej granicy zakresu częstotliwości (107,9 MHz), radio kontynuuje wyszukiwanie od dolnej granicy zakresu częstotliwości (87,5 MHz). Gdy proces wyszukiwania z powrotem osiągnie częstotliwość początkową, radio automatycznie przełącza na wyższy stopień czułości. Dzięki temu można odbierać także słabsze stacje.

**Zapisywanie stacji**

Radio podtynkowe RDS posiada dwa miejsca pamięci, w których można zapisywać po jednej stacji.

W celu zapisania:

1. Wybrać wymaganą stację za pomocą wyszukiwania stacji.
  2. Naciskać odpowiedni przycisk pamięci (**1** lub **2**) przez ok. 2 sekundy.
- ✓ Po zapamiętaniu stacji radio jest wyciszzone, a na wyświetlaczu pojawia się numer pamięci.

**i Nadpisywanie pamięci**

Jeśli miejsce pamięci jest już zajęte przez stację, to przy zapisywaniu nowej stacji zostanie ona przez nią zastąpiona.

**Wywoływanie stacji**

Do wywołania zapamiętanej stacji krótko nacisnąć przycisk pamięci (**1** lub **2**). Ustawiona zostaje zapamiętana stacja, a na wyświetlaczu pojawia się odpowiedni numer pamięci.

**Tryb usypiania**

W trybie usypiania radio wyłącza się automatycznie po upływie 30 minut.

Do aktywacji trybu usypiania przy włączonym radiu naciskać ⊖ przez ok. 2 sekundy, aż na wyświetlaczu pojawi się **Sleep**.

W celu dezaktywacji trybu usypiania krótko nacisnąć ⊖. Symbol **Sleep** znika.

**Korzystanie z zewnętrznego źródła audio****i Wskazówka instalacyjna**

Do podłączania zewnętrznego źródła audio dodatkowo do radia podtynkowego musi zostać zainstalowane gniazdo Cinch. Należy spytać instalatora elektrycznego, czy ta funkcja może zostać zrealizowana w Państwa mieszkaniu.

Radio podtynkowe RDS może odtwarzać sygnały audio zewnętrznego źródła (np. odtwarzacza MP3).

Funkcja jest przedstawiona poniżej na przykładzie odtwarzacza MP3.

1. Podłączyć odtwarzacz MP3 odpowiednim przewodem (np. Cinch – bagnet) do gniazda Cinch.
  2. Włączyć odtwarzacz MP3 i uruchomić odtwarzanie.
- ✓ Radio podtynkowe RDS automatycznie przełącza na tryb AUX:
- na wyświetlaczu pojawia się **AUX**,
  - z głośników radia rozbrzmiewa muzyka z odtwarzacza MP3.

**i Wskazówka**

Jeżeli radio podtynkowe nie przełączy automatycznie na tryb AUX, to konieczne jest zwiększenie głośności podłączonego urządzenia.

W pojedynczych przypadkach możliwe jest, że maksymalny poziom wyjściowy podłączonego urządzenia jest za mały do przełączenia na tryb AUX. Użytkowanie tego urządzenia z radie podtynkowym jest wtedy niemożliwe.

3. Głośność można ustawiać jak zawsze za pomocą + i -, w trybie AUX przyciski >>, **1** i **2** pozostają bez funkcji.
  4. W celu wyłączenia lub przełączenia na tryb radia wystarczy wyłączyć odtwarzacz MP3.
- ✓ Po wyłączeniu odtwarzacza MP3 radio powraca po 10 sekundach do stanu, w którym znajdowało się przed wyłączeniem trybu AUX.

**i Wskazówka**

Odczekanie 10 sekund jest konieczne, aby przy cichszych fragmentach muzyki lub przerw pomiędzy tytułami radio nie opuszczało bez potrzeby trybu AUX.

## Montaż



## Uwaga

Zabudowę i montaż urządzeń elektrycznych może wykonywać wyłącznie wykwalifikowany elektryk.

Radio podtynkowe RDS należy montować w sposób chroniący je przed kroplami i wodą rozpryskową, w pomieszczeniach zamkniętych.

Urządzenia elektroniczne powodują zakłócenia, które mogą być odbierane przez radio. Dlatego przy kombinacji z urządzeniami elektronicznymi w jednostce instalacyjnej lub w bezpośrednim sąsiedztwie (np. sterowniki lamp) mogą wystąpić zakłócenia odbioru. Przed instalacją takiej kombinacji należy przeprowadzić kontrolę działania na miejscu. Zakłócenia można zredukować przez zwiększenie odległości pomiędzy urządzeniami.

Moduły radio podtynkowe można dowolnie instalować obok siebie lub pod sobą w puszkach podtynkowych:

1. Zamontować moduł głośnika i wprowadzić przewody przyłączeniowe głośnika do puszki podtynkowej modułu radia.



## Uszczelka pierścienia nośnego

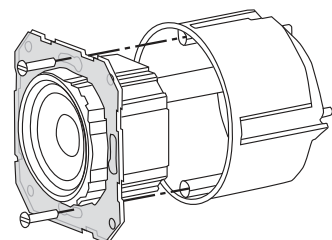

Pierścień nośny modułu głośnika jest powleczony folią, zapewniającą akustyczne odprężenie modułu od przedniej kratki. Tej uszczelki pierścienia nośnego **nie wolno usuwać**. Poza przebiciami na śruby mocujące **nie wolno jej także uszkodzić**, gdyż może to negatywnie wpływać na odtwarzanie niskich dźwięków.

2. Podłączyć napięcie zasilania (230 V) do zacisków L/N modułu radia.
3. Ewentualnie podłączyć wejście dodatkowe (1) 230 V (patrz "Funkcja wejścia dodatkowego").
4. Podłączyć przewody przyłączeniowe głośników do modułu radia (patrz "Podłączanie głośników").
5. Zamontować moduł radia w puszcze podtynkowej.
6. Usunąć osłonę z modułu głośnika.
7. Założyć ramkę osłaniającą i wetknąć osłonę głośnika oraz nasadkę obsługi.



## Pierwsze uruchomienie

Po pierwszym załączeniu przeprowadzona zostaje automatyczna inicjalizacja:

- Na wyświetlaczu pojawia się **TIME YES** (Czas jest pokazywany.) lub **TIME NO** (Czas nie jest pokazywany.).

1. Aby zmienić to ustawienie, nacisnąć albo + (YES), albo - (NO).
- Po 5 sekundach na wyświetlaczu pojawia się **INIT** i pasek postępu.
- Radio wytwarza dwa dźwięki, aby wyznaczyć liczbę głośników.
- Dwa najmocniejsze nadajniki automatyczne zajmują miejsca 1 i 2 w pamięci.

## Podłączanie głośników

Do radia podtynkowego RDS można podłączyć jeden lub dwa głośniki:

Zacisk	Przewód przyłączeniowy
+	czerwony
-	czarny

Maksymalna długość przewodu pomiędzy głośnikiem i modułem radia wynosi 20 m.

## Tryb mono

Po podłączeniu tylko jednego głośnika dźwięk jest odtwarzany w trybie mono.

Do podłączania jednego głośnika należy używać tylko **lewego kanału (L+ / L-)**. Impedancja głośnika nie może być niższa od 4 omów.

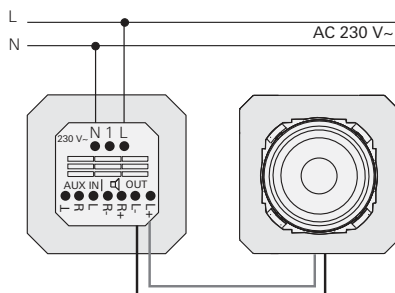

## Tryb stereo

Po podłączeniu dwóch głośników do radia podtynkowego odpowiedni sygnał radiowy jest odtwarzany w trybie stereo.

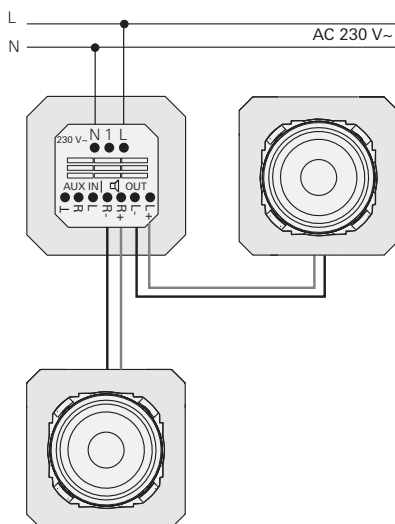

## Uzupełnianie wyposażenia w dwa głośniki

Po dodatkowym podłączeniu drugiego głośnika do radia podtynkowego należy ręcznie rozpocząć proces inicjalizacji (patrz "Inicjalizacja ręczna").

## Funkcja wejścia dodatkowego

Radio podtynkowe RDS jest wyposażone w wejście dodatkowe. Przez wejście dodatkowe możliwe jest włączanie i włączanie radia podtynkowego np. za pomocą łącznika lub przełącznika automatycznego razem z oświetleniem pomieszczenia. W tym celu należy podłączyć przełączaną fazę z łącznika do wejścia dodatkowego (1) radia.



## Użyć tej samej fazy

Do wejścia dodatkowego (1) i zasilania modułu radia (l) musi być używana ta sama faza L.

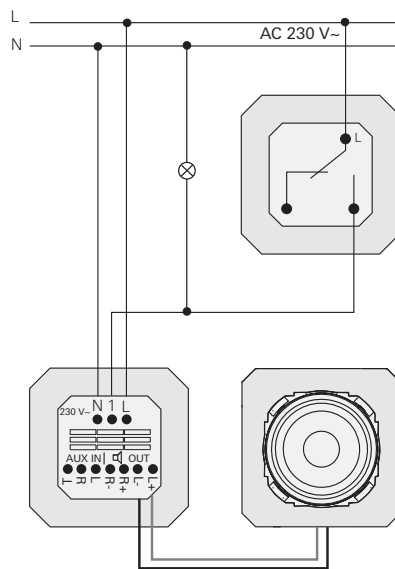

Jeżeli w pomieszczeniu nie ma stałej fazy, to radio podtynkowe można podłączyć do przełączanej fazy. W takim przypadku słuchanie radia podtynkowego jest możliwe tylko przy włączonym oświetleniu.

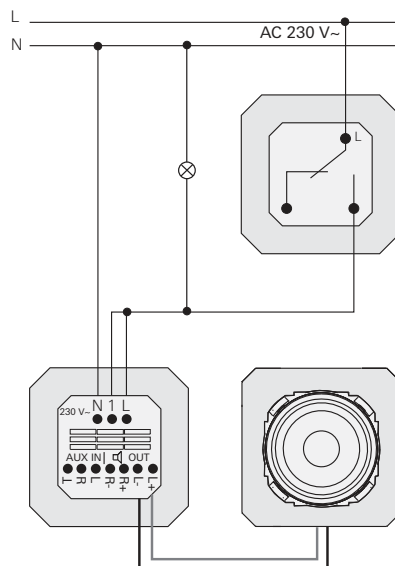

## Podłączanie wejścia AUX

Radio podtynkowe RDS posiada wejście AUX, do którego można podłączyć zewnętrzne źródła dźwięku, np. odtwarzacz MP3. W tym celu do zacisku AUX IN radia podtynkowego RDS należy podłączyć dodatkowe gniazdo Cinch. Maksymalna długość przewodu pomiędzy gniazdem Cinch i modułem radia wynosi 3 m. Następnie połączyć zewnętrzne źródło dźwięku odpowiednim przewodem (np. Cinch – bagnet) przez gniazdo Cinch do radia podtynkowego RDS.

Po włączeniu zewnętrznego źródła dźwięku radio podtynkowe RDS automatycznie przełącza na tryb AUX i odtwarza sygnał zewnętrznego źródła.

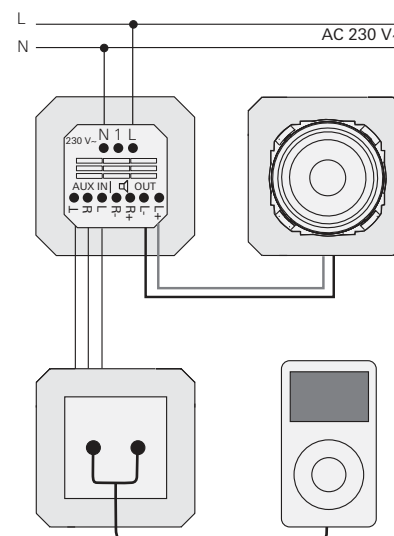

## Inicjalizacja ręczna

Podczas pierwszego uruchomienia podtynkowe radio z RDS automatycznie przeprowadza inicjalizację. Zostaje przy tym wyznaczona m.in. liczba przyłączonych głośników i antena dostosowana do warunków lokalizacji.



## Informacja dotycząca polepszenia odbioru

W przypadku złych warunków odbioru, o ile pozwalają na to warunki instalacyjne, przedłużenie **lewego** przewodu głośnika (L+ / L-) do 75 cm może spowodować poprawę odbioru.

Inicjalizację można również włączać ręcznie. Jest to potrzebne w następujących przypadkach:

- Podtynkowe radio z RDS zostało wbudowane w nowej lokalizacji.
- Przyłączono drugi głośnik.
- Wskazywanie czasu ma być załączone lub wyłączone.

1. Aby włączyć inicjalizację, równocześnie nacisnąć przyciski >> i 2 i przytrzymać min. 5 sekund.
  - ✓ Na wyświetlaczu pojawia się **TIME YES** (Czas jest pokazywany.) lub **TIME NO** (Czas nie jest pokazywany.).
2. Aby zmienić to ustawienie, nacisnąć albo + (YES), albo - (NO).
  - ✓ Po 5 sekundach na wyświetlaczu pojawia się **INIT** i pasek postępu.
  - ✓ Radio wytwarza dwa dźwięki, aby wyznaczyć liczbę głośników.
  - ✓ Dwa najmocniejsze nadajniki automatyczne zajmują miejsca 1 i 2 w pamięci.

## Dane techniczne

## Radio podtynkowe RDS

Napięcie robocze:	AC 230 V
Zakres temperatury:	- 5 °C do + 50 °C
Wilgotność powietrza:	25% do 90%
Zakres częstotliwości:	87,5 MHz do 107,9 MHz
Stopień ochrony:	IP 20
Zaciski przyłączeniowe	
Przyłącze sieciowe:	zaciski śrubowe 2,5 mm <sup>2</sup>
Głośniki / AUX:	zaciski śrubowe 1,5 mm <sup>2</sup>
Dopuszczalna impedancja głośników:	4 do 16 omów
Impedancja wejściowa	
Wejście AUX:	47 kiloomów
Maksymalne długości przewodów	
Głośniki:	20 m
Przyłącze AUX:	3 m

## Głośniki

Impedancja:	8 omów
Moc znamionowa:	4 W
Przewód przyłączeniowy:	150 mm

## Gwarancja

Udzielamy gwarancji na zasadach określonych w przepisach ustawowych.

Urządzenie należy przesłać opłaconą przesyłką wraz z opisem usterki do naszej centralnej placówki serwisowej za pośrednictwem handlu specjalistycznego.

Gira  
Giersiepen GmbH & Co. KG  
Service Center  
Dahlienstraße 12  
42477 Radevormwald  
Germany